

# 取扱説明書

保証書付き

## 家庭用

### 超音波式加湿器

XR-HU003

## 目次

安全上のご注意 . . . . . 1~3  
各部の名称 . . . . . 4~5  
使いかた . . . . . 6~9  
お手入れと保管 . . . . . 10~11  
故障かな?と思ったら . . . . . 12  
製品の仕様 . . . . . 13  
長期使用上のご注意 . . . . . 13  
保証書 . . . . . 14

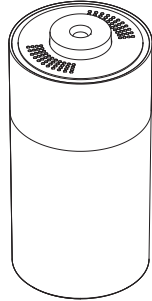

- このたびは、弊社製品をお買い上げいただきありがとうございます。
- 本製品を快適に、また安全にお使いいただくために、本書を良くお読みになり、正しくお使いください。
- また、本書は一度お読みになった後も、すぐ取り出せる場所に保管し、製品について不明な点があった場合は読み返してください。
- 本書は保証書を兼ねております。
- 保証書部分は本書から切り離さず、必ず本書と一緒に保管してください。
- この製品は家庭用です。業務用として使用しないでください。
- 日本国内専用です。(FOR USE IN JAPAN ONLY)
- 他の用途でのご使用はしないでください。思わぬ事故の原因になります。
- 外観および仕様、本書の内容については改良のため予告なく変更することがあります。
- 当社では常に製品の品質改良を行っており、お客様のお買い上げ時期によっては、同一製品の中にも多少差が生じる場合もありますので、ご了承ください。

Ver.1.0

## 安全上のご注意

必ずお守りください

- お使いになる人や他の人への危害、財産への損害を未然に防止するため、安全に関する内容を記載しています。重要な内容ですので、よく理解して記載事項を必ずお守りください。
- 取扱説明書のガイドライン、指示が守られない場合の故障、破損並びに事故やけが、及びお客様の不注意による破損並びけがに対して、弊社は一切の責任を負いかねますので、予めご了承ください。

**警告** 誤った取り取りをしたときに死亡や重傷に結びつく可能性のある内容

**注意** 誤った取り取りをしたときに傷害または物的損害に結びつく内容

図記号の説明

- 禁止事項を示す記号です。
- 必ず行うことを示す記号です。
- ご注意を促す内容を示す記号です。

## 警告

### USBケーブルは正しく使う

- USBコネクタを抜き差しするときは、必ず根元部分を持って抜き差しする  
→けがや事故・破損の原因になります。
- USBコネクタに、ごみやほこり、金属片などが付着しないよう注意する  
→発熱や発火の原因になります。
- USBケーブルやUSBコネクタが傷んだり、USBポートの差し込みがゆるいときは使用しない  
→ショートによる発熱・発火の原因になります。
- USBケーブルを傷つけたり、無理に曲げたり、引っ張ったり、ねじったり、重いものをせたり、挟み込んだり、加工したりしない  
→USBケーブルが破損し、発熱・発火の原因になります。
- USBコネクタの抜き差しによる運転の停止をしない  
→運転や停止は必ず本体の電源ボタンを使用してください。発熱・発火の原因になります。
- お手入れや点検、移動するときは、必ずUSBコネクタを本体から抜く  
→発熱やけがの原因になります。
- 使用後は必ずUSBコネクタを本体から抜く  
→発熱やけがの原因になります。
- 子どもや乳幼児の手が届くところに置かない  
→けがや誤飲などの事故の原因になります。

- 1 -

- 分解・修理・改造をしない  
→発熱・発火の原因になります。また、分解・改造などに起因する故障に際しましては、弊社では責任を負いかねます。
- 異常・故障時には直ちに使用を中止する  
→発熱や発火の原因になります。
- 殺虫剤、殺菌剤、漂白剤など揮発性のあるスプレーをかけないこと
- 灯油・ガソリン・シンナーなど引火性や可燃性のある物のそばで使わないこと  
→燃焼や発火の原因になります。
- 高食性ガスや金属製のほこりのある場所で使用しないこと  
→燃焼や発火の原因になります。
- 他の用途で使用しない  
→思わぬ事故の原因になります。
- 業務など、家庭用以外で使用しない  
→本製品は家庭用として設計されています。業務など家庭用以外に使用すると事故の原因になります。
- 故障や破損した状態で使用しない  
→思わぬ事故の原因になります。
- ぬれた手でUSBコネクタを抜き差しをしない  
→USBコネクタを水についたり、水をかけたらしめてください。発熱やけがの原因になります。
- 次のような場所での使用や保管はしない  
●ストーブなどの暖房機器や火気の近く  
●直射日光の強い場所、炎天下の車内など高温になる場所  
●機密期(シンナー、塗料など)、ガスを使用している近く  
●浴室、洗濯機の近く、浴槽などの水漏りや電気が多い所  
→火災や発熱などの原因になります。
- 犬や猫などのペット用には使用しない  
→ペットが本体やUSBケーブルを噛む、火災の原因になります。

- 2 -

必ずお守りください

## 注意

- ミストが、家具や壁・天井・カーテン・USB接続機器・電気製品などに直接当たらない所に設置する
- 設置の際は、家具や壁・天井・カーテン・USB接続機器・電気製品などから、50cm距離を離す  
→家具や壁・カーテンなどの汚損の原因になります。  
また、USB接続機器や電気製品に接触した1日単位で付着しやすくなります。取出口は、家具や壁・カーテン・USB接続機器・電気製品などの方向へ向けずしてください。
- 取出口をふさがせない  
→取出口をタオルや手でふさがないでください。周囲の汚損や過熱の原因になります。
- ふたを正しく取り付ける  
●ふたは必ず取り付けて使用する  
→水もれや周囲の汚損の原因になります。
- 移動するときは、水タンクを持つ  
→ふたを持つと、外れて落下するおそれがあります。
- 室温は5℃~35℃で使用する  
→水タンクが凍結し、破損や結露が起こりやすくなります。また、室温や湿度の影響を受けやすくなるので、定期的に結露を拭き取るなどして使用してください。

### 水タンクについて

- 水タンクには、40℃未満の水道水を使用する  
→かびや雑菌が繁殖しやすくなります。
- お手入れはこまめに行う  
→水タンクは毎日洗い、常に清潔にしてください。古い水を使用すると、異臭を発したり健康を害したりする原因になります。
- 使用しない場合は、必ず水を捨てる  
→水が入ったまま放置すると、かびや雑菌の繁殖・異臭の原因になります。
- 凍結しそうなときは水を捨てる  
→凍結すると、故障・水もれによる周囲の汚損の原因になります。
- 水タンクに水が入った状態で、揺ったり、横に向いたり、逆さにはしない  
→本体の内部から水が漏れる原因になります。

- 3 -

## 各部の名称

\*イラストはイメージです。

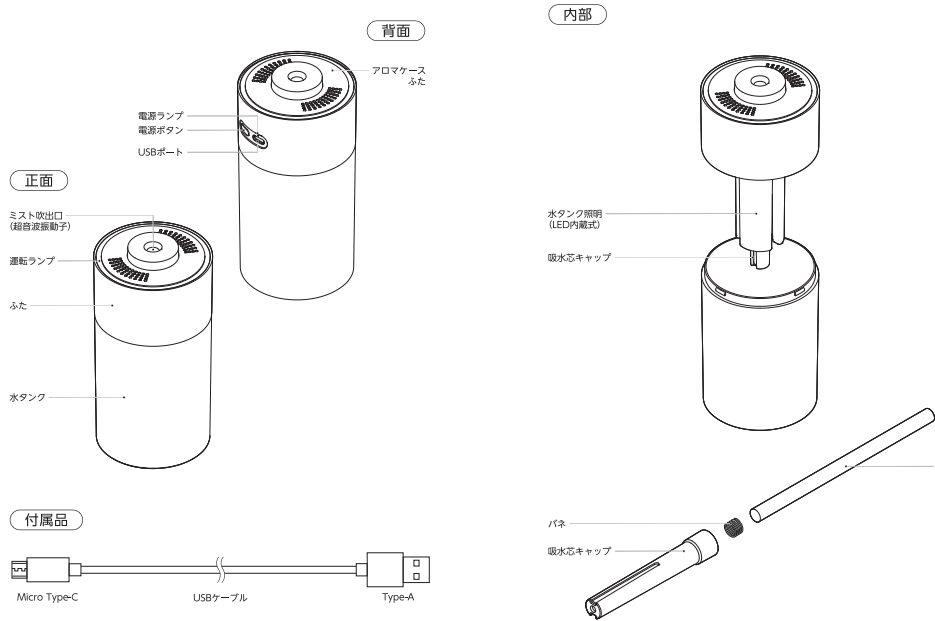

- 4 -

- 5 -

## 使いかた

### 使用前の準備

- 1 セット内容を確認する  
※セット内容がすべて揃っているかを確認してください。万一、足りない部品がありましたら、お買い求めの販売店にご連絡ください。
- 2 水タンクに給水する  
※濡れた手で操作しないでください。  
※必ず付属のUSBケーブルを使ってください。  
※本製品は充電することができません。
- 3 電源を接続する  
※濡れた手で操作しないでください。  
※必ず付属のUSBケーブルを使ってください。  
※本製品は充電することができません。

### 使い手順

■ふたを取り外し、水タンクに水を入れる

- ふたを左向きに回し、取り外します。  
※タンク容量の90%を超えないようご注意ください。  
※水タンク外側についた水滴は拭き取ってください。

**禁止**

- 運転中にふたを取りはずさないでください。
- ミスト取出口やふたからの給水を絶対にしないでください。

**必ず実施**

- 水道水を使用してください。  
※40℃以上の水・汚れた水・ミネラルウォーター・アルコール・水・井戸水・浄水器の水などは使用しないでください。
- 水に薬品・水溶性アロマオイル以外の香料などを入れないでください。  
※かびや雑菌が繁殖しやすくなり、変形・ひび割れ・変色などを起こして水もれや周囲の汚損の原因になります。
- 給水を運転中に追加する場合は、必ず電源を切って行ってください。

- 6 -

■吸水芯を水でぬらす

- ①吸水芯キャップをゆっくり下に引き抜き、中にある吸水芯を取り外します。
- ②吸水芯を水でぬらし、吸水芯キャップに戻し、ふた裏の差込口に取り付けます。  
※吸水芯に水が十分に染み込んでいない場合、ミストの噴量で時間を要します。
- ③ふたを固のようにしっかり取り付けます。  
※吸水芯キャップに吸水芯を取り付けるときに、パネを入れ忘れないようにしてください。

### 電源を接続する

■パソコンなどのUSB接続端子に接続する

- ①付属のUSBケーブル MicroType-C コネクタを本体ふた部背側のUSBポートに差し込みます。
- ②USBコネクタをパソコンなどのUSB接続端子に差し込みます。
- ③使用後は、接続したUSBケーブルを取り外してください。

**注意**

- 使用中は、本体が多少熱くなりますが、異常ではありません。
- 接続したパソコンのデータの消失や故障など、本機を使用することによって生じた損害に関しても、いかなる場合においても当社は一切責任を負いません。データの復元・損失補償などはいたしませんのでご了承ください。

- 7 -

■ コンセントに接続する

①付属の USB ケーブル USB コネクタを USB-AC アダプター(別売り)の USB 接続端子に差し込みます。  
※USB-AC アダプターは必ず定格出力 5V/2A のものを使用してください。

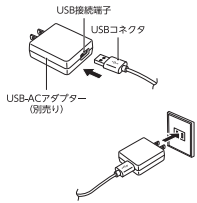

②付属の USB ケーブル MicroType-C コネクタを本体ふた部背面の USB ポートに差し込みます。  
③USB-AC アダプターをコンセントに差し込みます。  
④使用後は、接続した USB ケーブルを取り外してください。

運転を開始/停止する

■ 運転を開始する

●本体ふた部背面の「電源ボタン」を押すと、加減を開始します。  
※ふた上部の「運転ランプ」、背面の「電源ランプ」が同時に「白」で点灯します。



■ 運転モードを切り替える

●本体ふた部背面の「電源ボタン」を押すと、2種類の運転モードが切り替わります。  
※運転中に電源ボタンを押すことで「連続スプレーモード→間断スプレーモード→電源 OFF」の順番で運転モードが切り替わります。



■ 水タンク照明を点灯/消灯する

●本体ふた部背面の「電源ボタン」を長押しすると、3種類の点灯モードが切り替わります。

※運転中に電源ボタンを長押しすることで「白単色モード→7色点滅モード→3色点滅モード→再点灯する…」の順番で点灯モードが切り替わります。

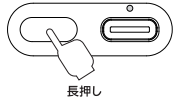

■ 運転を停止する

●運転中に本体ふた部背面の「電源ボタン」を押すと、運転モードの「間断スプレーモード」の次に運転を停止します。  
※水タンクを放置すると、かびや雑菌の繁殖・異臭の原因になります。水を捨てて、風通しのよい場所で吸水芯や水タンクを乾燥させてください。(→10ページ参照)



●連続スプレーモードは4時間経過後、電源が自動的に切れます。  
●間断スプレーモードは8時間経過後、電源が自動的に切れます。

アロマオイルの使いかた

■ アロマオイルを染み込ませる

①本体ふた上部のアロマケースふたを取り外します。  
②市販のアロマオイルをアロマカバーの開口部からフェルトに2〜3滴たらして染み込ませます。  
③アロマケースふたを取り付けます。  
※必ずアロマフェルトのみにアロマオイルを染み込ませてください。  
※アロマフェルトに染み込ませるときはこぼれないようご注意ください。

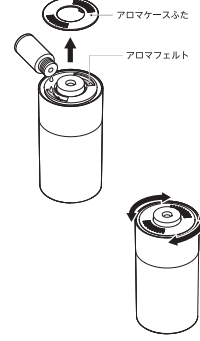

●水タンクや本体に直接アロマオイルを入れないでください。  
●アロマオイルが本体や水タンクなどに付着しないように注意してください。  
※加湿器・加湿機で水滴などの原因になります。  
●妊娠中の女性・乳幼児・身体の弱い方などがいる場合は、アロマオイルの使用量・使用方法に注意してください。



●お手入れは、必ず運転を停止し、USBコネクタを本体から抜いてください。  
→感電・火災・けがの原因になります。  
●本体に水をかけたり洗わないでください。  
→感電・故障の原因になります。  
●シンナー、ベンジン、アルコール・脱脂性の強い洗剤、漂白剤などは使用しないでください。

ふたのお手入れ

■ 布で軽くふく

●柔らかい布をぬるま湯か食器用中性洗剤に浸して、かたくしぼってふきとり、さらに乾いた布でやさしくからききしてください。  
※強くこすらないでください。キズつきの原因となる場合があります。  
※水をかけたり、水に浸けたり、丸洗いは絶対しないでください。



水タンクのお手入れ

■ 水洗いを行う

●水タンクに残っている水を捨てて、流水で洗います。  
※汚れが落ちにくい場合は、湯めた台所用中性洗剤を使用してください。流した後、水分が残らないようにしっかりと拭き取ってください。



吸水芯・キャップのお手入れ

■ 水洗いを行う

●使うごとに毎回水洗いをし、風通しのよい場所で乾かします。  
※洗剤で洗わないでください。洗剤がついた場合は、水でよく洗い流してください。



吹出口のお手入れ

■ ミスト吹出口のお手入れ

●水でぬらした綿棒で水あかや白粉などの汚れを軽く拭き取ります。  
※綿棒で吹出口を強くこすったり、水あかや白粉が付着し、たまに放置すると、ミストが出なくなるなど故障の原因になります。

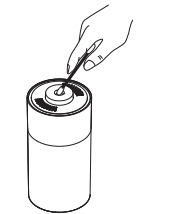

アロマふた・カバーのお手入れ

■ 水洗いを行う

●アロマふた、アロマカバーを本体フタ部から取り外し、水洗いを行います。  
※アロマふた、アロマカバーのお手入れは使用後に毎回行ってください。

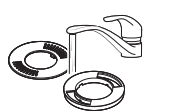

保管・廃棄のしかた

■ 保管のしかた

●お手入れのあと、よく乾燥させてください。  
●ポリ袋などをかぶせ、お買い上げの本製品が入っていた箱に入れて、直射日光を避け、湿気のない場所で保管してください。

■ 廃棄のしかた

●自治体のゴミの廃棄方法に従って廃棄してください。

故障かな?と思ったら

●修理を依頼される前に、再度取扱説明書をお読みになり次の項目をチェックしてください。

状態	考えられる原因	処置
運転しない	●水タンクの水を使い切っていますか?	●水タンクに給水して、再度電源を入れてください。
	●USBケーブルがしっかりと差し込まれていますか?	●USBケーブルをしっかりと差し込んでください。
	●吸水芯は十分に濡れていますか?	●吸水芯を十分に濡らせてからふたに装着してください。
ミスト量が少なくなった	●コンセントの差し込みがゆるくないですか?	●プラグを奥までしっかりと差し込んでください。
	●吸水芯を固定するパネを取り付けていませんか?	●吸水芯が振動子に接する必要があるため、パネを必ず取り付けてください。
においがする	●水タンクが汚れていますか?	●本体や水タンクをお手入れしてください。(→10ページ参照)
	●水が古くなっていませんか?	●水タンクをお手入れして、新しい水を入れてください。
長期使用上のご注意	●吸水芯が汚れていますか?	●水洗いをし、風通しのよい場所で乾かしてから使用してください。
	●吸水芯が汚れていますか?	●水洗いをし、風通しのよい場所で乾かしてから使用してください。

製品の仕様

※製品の仕様は品質改良のため、予告なく変更することがあります。

定格電圧	DC5V
消費電力	3.5W
本体寸法	約W7.5×D7.5×H14.8cm
タンク容量	約300ml
本体重量	約170g
主要材質	ABS、PP
ケーブル長さ	約95cm
生産国	中国

長期使用上のご注意

■ このような症状はありませんか?  
 ● USB ケーブルや USB プラグが異常に熱くなり、こげ色になりおいがする。  
 ● 本体に触れるとどきどき電気を感じる。  
 ● 水もれする。  
 ● USB ケーブルが腐ついている。  
 ● その他の異常・故障がある。  
 ※ご使用中に故障や事故防止のため、電源を切って、USB 接続端子またはアダプターから USB コネクタを抜き、必ずお買い上げの販売店にご相談ください。

保証書

■ この度は、弊社製品をお買い上げいただき誠にありがとうございます。  
 ●弊社で販売する「保証書」対象商品にて、納品日より下記の保証期間内に取扱い説明に準じた使用で故障等の不具合が生じた場合に、本書の保証書により製品本体に限り部品交換・商品交換・返品対応をさせていただきます。それ以外の保証（設置工事金・送料等）は適用外となります。お買い上げ販売店に依頼の上、修理の際に本書をご提示ください。

品名 (品番)	超音波加湿器 (XR-HU003)	住所 〒
保証期間	納品日より3ヶ月	お客様
保証年月日	年 月 日	名前
		TEL ☎

保証規約

■ 初期不良  
 ●製品到着後7営業日以内に、届いた商品に不良がないか確認をお願いいたします。万が一の場合は、お買い上げ販売店・修理申出先又は下記の輸入元までご連絡ください。送料は往復とも弊社が負担します。  
 ●商品到着から8営業日以上経過している場合は初期不良の対応をいたしません。商品のご返品および返金は保証書に記載の通りです。予めご了承くださいませ。送料は往復ともお客様負担となります。

■ 無償修理  
 ●商品納入日より記載の保証期間となります。保証期間内に商品の故障により取扱説明書に準じた使用で故障等の不具合が生じた場合、お買い上げ販売店・修理申出先又は下記の輸入元が無料で修理、部品交換を行います。送料は往復ともお客様負担となります。  
 ●修理不可能な場合は、商品のお取替えを致します。生産終了等によりご用意できない場合は、代用品で承ることがあります。

■ 有償修理  
 ●商品納入日より保証期間を過ぎた場合は有償修理を行います。送料は往復ともお客様負担となります。お買い上げ販売店又は下記の輸入元へお問い合わせください。  
 ●保証対象は本商品及びその付属品となります。オプション品、サービス品は対象外です。

■ 保証期間中に故障して有償修理をお受けになる場合には、商品と本保証書をご持参、ご提示の上、お買い上げ店にご依頼ください。  
 ●運賃などの諸経費は、原則としてお客様にてご負担願います。お客様への故障修理はお願いしておりますので、予めご了承ください。  
 ●保証の適用に当たっては、故障や不具合が生じた際の使用状況のお問い合わせの提供などお願いすることがあります。  
 ●修理中の保証書の管理は行いません。そのため、予めご了承ください。  
 ●保証書は日本語版にのみ有効です。  
 (This warranty is valid only in Japan.)

■ 保証書の適用除外  
 ●以下の様な場合は保証期間内でも対象外となります。予めご了承ください。  
 ●商品お届け後の移動・転送・転売・落下・接触等による故障及び損傷  
 ●取扱説明書の注意事項をお守りいただけなかったことが原因による故障及び損傷  
 ●定期的なお手入れの怠りによる故障及び損傷  
 ●不当な取扱い等による故障及び損傷  
 ●本商品の目的以外の使用、過熱条件下での使用による故障及び損傷  
 ●本商品以外の機器に接続する故障及び損傷  
 ●火災、地震、水害、その他の天災地災、公害や異常電圧など本商品以外の原因による故障及び損傷  
 ●保証書の提示がない場合、購入日の確認が取れない場合  
 ●保証書にお買い上げ年月日、お客様名、販売店名の記入のない場合、滅しは字句を書き替えられた場合  
 ●保証期間中に修理の記録がないことについては保証の対象外となります。  
 ●本製品の誤使用又は使用外から生じた付随的な損害（転倒、再生に要した諸経費及び記録、再生により得られなかった事業の利益損失、データの損失、中断等を含む）、弊社は一切の責任を負いません。  
 ●保証書は再発行しませんので紛失しないよう大切に保管してください。  
 ●保証書は明示した期間・条件のもとにおいて無償修理をお約束するものです。従って保証書によってお客様の法律上の権利を制限するものではありません。

TAKASYOU 輸入元 <https://takasyou.jp/>  
 株式会社 高昇  
 ●ご不明の場合のご相談は、お買い上げ販売店・修理申出先又は輸入元へお問い合わせください。